



Soluções Roto Fermax

Sistema Perfil



O que significa?

A empresa Roto com sede em Leinfelden - Echterdingen, próximo da cidade de Stuttgart, pertence a um grupo alemão. A Roto tem crescido de forma robusta, consistente e organicamente.

Nossos valores comuns representam uma identidade que permitiu à Roto, como empresa alemã, tornar-se líder em serviços. A estrutura de valores da nossa empresa baseia-se em três pilares:

Continuidade, resultados e confiabilidade;

Experiência, ambição pelo sucesso e visão;

Conhecimento, habilidade e competência de engenharia alemã.

Como pioneira tecnológica, a Roto desenvolve soluções de produtos inteligentes que impressionam por sua tecnologia precisa e longa vida útil.

A produção e a gestão ambiental, bem como a logística, independentemente do país de produção, baseiam-se em valores alemães como a confiabilidade, o rigor e a visão.

A precisão alemã na concepção e desenvolvimento, bem como a qualidade e gestão de processos, garantem nossa excelência na prestação de serviços e no fornecimento de produtos de alto desempenho e qualidade. No mundo todo.

A implementação consistente dos valores alemães nas especificações e normas de qualidade assegura que nossos parceiros e clientes possam depositar a sua confiança em nós.

Isto é "german made."



Mais conectados com você!

O **Portal do Cliente Roto Fermox** foi criado para trazer toda a facilidade do mundo digital para o seu dia a dia de trabalho. Neste canal, você poderá acompanhar vários processos em tempo real, ter acesso a informações importantes e vários outros benefícios com muita agilidade.

Nossa conexão ficou ainda mais forte!

Principais funcionalidades



Acesso a
Ordens de Compra



Rastreamento em
tempo real da entrega



Previsão de
Faturamento



Qual transportadora
está fazendo a logística
e qual sua localização



Visualização de
Nota Fiscal



Tirar dúvidas
e dar sugestões



Solicitação de
2ª Via de Boletos

Acesse o endereço www.rotofermax.com.br

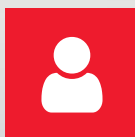

Clique no ícone demonstrado ao lado, localizado na barra superior do menu de navegação.

Formação do código do produto

FMA 70 P 1 06

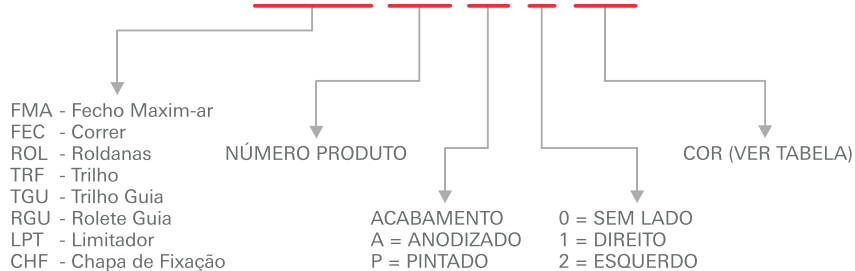





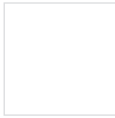

EXEMPLOS:

FMA70P106
FMA70P106ARM02

Obs.: Foram mantidas as características de instalação, usinagem e furações dos fechos existentes.

Tabela padrão de cores

| | | | | | |
|---|---|---|---|--|---|
|  |  |  |  |  |  |
| 021 - Branco | 022 - Preto | 024 - Prata Fosco | 026 - Bronze | 023 - Marrom | 074 - Prata Natural |

Obs.: Cores especiais sob consulta.

Todas as fichas técnicas dos produtos Roto Fermax estão disponíveis em

www.rotofermax.com.br



Correr

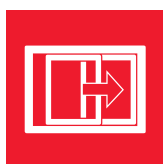

| | |
|-----------------------------------|----------|
| Esquema de aplicação | 6 |
| Fechos..... | 7 |
| Roldanas..... | 10 |
| Kits Correr Multiponto..... | 11 |
| Maçanetas..... | 12 |
| Peças de Reposição..... | 13 |
| Complementos..... | 14 |

Maxim-ar



| | |
|-----------------------------------|-----------|
| Esquema de aplicação | 15 |
| Fechos..... | 16 |
| Haste de Comando..... | 17 |
| Articulações..... | 17 |
| Complementos..... | 18 |

Porta de Giro



| | |
|-----------------------------------|-----------|
| Esquema de aplicação | 19 |
| Maçanetas..... | 20 |
| Kit Fechaduras..... | 20 |
| Contratesta..... | 20 |
| Dobradiças..... | 21 |
| Complementos..... | 21 |

Persiana Integrada



| | |
|-----------------------------------|-----------|
| Esquema de aplicação | 23 |
| Palhetas..... | 24 |
| Presilha..... | 24 |
| Motores..... | 25 |
| Recolhedores..... | 25 |
| Complementos..... | 27 |

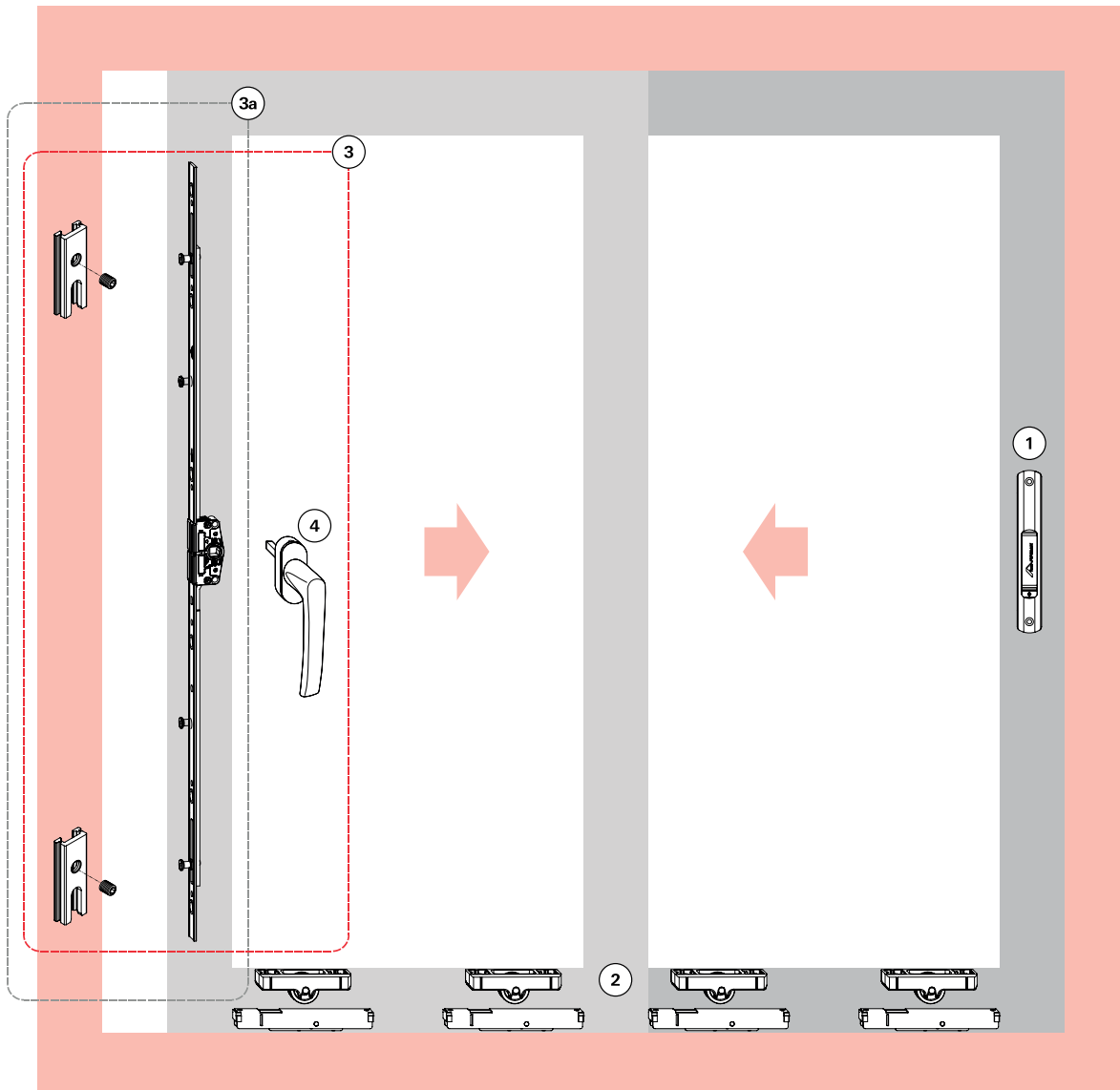

- ① Fechos Concha / Conchas Cega 160/192mm**
 Ver Linguetas
 Ver Contrafechos
- ② Roldanas**
- ③ Kit Multiponto Correr*** (Maçaneta + Cremona + Contrafechos)
 ③a Kit Multiponto Correr* (Cremona + Contrafechos)
- ④ Maçaneta**
- Peças Reposição** (Maçanetas , Cremonas e Contrafechos)
- Complementos** (Guias, Tampas etc...)

*Para Perfis VT807/ECO754.



1. Fechos Concha / Conchas Cega (com e sem fixação aparente)

160mm - para janelas



Fecho Concha 160mm

| Descrição | Com fixação aparente | Sem fixação aparente |
|-----------------------------------|----------------------|----------------------|
| Fecho concha manual sem chave | FEC93 | FEC16S |
| Fecho concha manual com chave | FEC94 | FEC19S |
| Fecho concha automático sem chave | FEC125 | FEC37S |
| Fecho concha automático com chave | FEC126 | FEC38S |

Concha Cega 160mm

| Descrição | Com fixação aparente | Sem fixação aparente |
|-------------|----------------------|----------------------|
| Concha cega | CON04 | CON04S |

Linguetas

| Descrição | Referência | Material N° |
|------------------|----------------|-------------|
| Lingueta em inox | p/Fechos 160mm | LIN02 |

Contrafecho

| Descrição | Material N° |
|-----------------------------|-------------|
| Contrafecho lateral/central | CFE22 |

192mm - para portas



Fecho Concha 192mm

| Descrição | Com fixação aparente | Sem fixação aparente |
|-----------------------------------|----------------------|----------------------|
| Fecho concha manual sem chave | FEC95 | FEC42S |
| Fecho concha manual com chave | FEC96 | FEC44S |
| Fecho concha automático sem chave | FEC127 | FEC43S |
| Fecho concha automático com chave | FEC128 | FEC45S |

Concha Cega 192mm

| Descrição | Com fixação aparente | Sem fixação aparente |
|-------------|----------------------|----------------------|
| Concha cega | CON06 | CON06S |

Linguetas

| Descrição | Referência | Material N° |
|-------------------|----------------|-------------|
| Lingueta em zamak | p/Fechos 192mm | LIN03 |

Contrafecho

| Descrição | Material N° |
|-----------------------------|-------------|
| Contrafecho lateral/central | CFE22 |

1. Fechos Concha / Conchas Cega EASY TOUCH (com e sem fixação aparente)

160mm - para janelas



Fecho Concha Easy Touch 160mm

| Descrição | Com fixação aparente | Sem fixação aparente |
|------------------------|----------------------|----------------------|
| Fecho concha sem chave | FEC129 | FEC129S |

Concha Cega Easy Touch 160mm

| Descrição | Com fixação aparente | Sem fixação aparente |
|-------------|----------------------|----------------------|
| Concha cega | CON09 | CON09S |

Linguetas

| Descrição | Material Nº |
|----------------------|-------------|
| Lingueta em alumínio | LIN10 |

Botão de acionamento externo

| Descrição | Material Nº |
|------------------------------|-------------|
| Botão de acionamento externo | BAC02 |

Contrafecho para Fechos Easy Touch

| Descrição | Material Nº |
|-------------|-------------|
| Contrafecho | CFE51 |

192mm - para portas



Fecho Concha Easy Touch 192mm

| Descrição | Com fixação aparente | Sem fixação aparente |
|------------------------|----------------------|----------------------|
| Fecho concha sem chave | FEC132 | - |
| Fecho concha com chave | FEC131 | - |

Concha Cega Easy Touch 192mm

| Descrição | Com fixação aparente | Sem fixação aparente |
|-------------|----------------------|----------------------|
| Concha cega | CON13 | - |

Linguetas

| Descrição | Material Nº |
|----------------------|-------------|
| Lingueta em alumínio | LIN10 |

Botão de acionamento externo

| Descrição | Material Nº |
|------------------------------|-------------|
| Botão de acionamento externo | BAC02 |

Contrafecho para Fechos Easy Touch

| Descrição | Material Nº |
|-------------|-------------|
| Contrafecho | CFE51 |



1. Fechos Concha / Conchas Cega NYLON (com fixação aparente)

160mm - para janelas



Fecho Concha Nylon 160mm

| Descrição | Material N° |
|-----------------------------------|-------------|
| Fecho concha automático sem chave | FEC46 |
| Fecho concha manual sem chave | FEC47 |

Concha Cega Nylon 160mm

| Descrição | Material N° |
|-------------|-------------|
| Concha cega | CON05 |

Linguetas

| Descrição | Referência | Material N° |
|------------------|----------------|-------------|
| Lingueta em inox | p/Fechos 160mm | LIN02 |

Contrafecho

| Descrição | Material N° |
|-----------------------------|-------------|
| Contrafecho lateral/central | CFE22 |

Opcionais



Puxadores

| Descrição | Material N° |
|---------------|-------------|
| Puxador 168mm | PUX11* |
| Puxador 200mm | PUX12* |
| Puxador 250mm | PUX14 |

*Obs.: Furação compatível com fechos e conchas 160mm e 192mm.

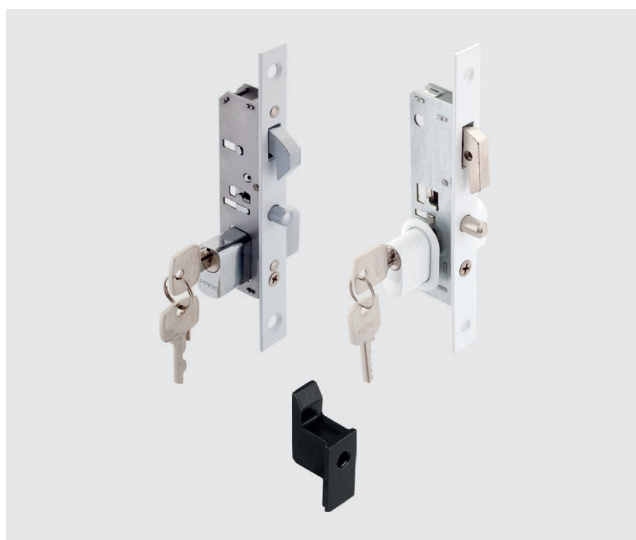

Fechaduras Bico de Papagaio

| Descrição | Cilindro | Material N° |
|-------------------|----------|-------------|
| Fechadura BP Pado | Latão | FBP01L |
| Fechadura BP Stam | Zamak | FBP01S |
| Fechadura BP Pado | Zamak | FBP01Z |

Contrafecho para Fechadura Bico de Papagaio

| Descrição | Material N° |
|-------------|-------------|
| Contrafecho | CFE35* |

*Obs.: Vendido somente em conjunto com o FBP.

2. Roldanas

Simples e Dupla



ROL05



ROL06

Roldana Simples

| Descrição | Carga | Material N° |
|-------------------------------|-------|-------------|
| Sem regulagem e sem rolamento | 15kg | ROL05 |
| Sem regulagem e com rolamento | 40kg | ROL06 |

Roldana Simples

| Descrição | Carga | Material N° |
|-------------------------------|-------|-------------|
| Com regulagem e sem rolamento | 15kg | ROL38N |
| Com regulagem e com rolamento | 40kg | ROL37N |



Roldana Dupla

| Descrição | Carga | Material N° |
|-------------------------------|-------|-------------|
| Com regulagem e com rolamento | 80kg | ROL39N |





3. Kit Multiponto Correr

Cremona + Contrafechos + Maçaneta



KMC22* - Aplicação: a partir de 500mm

| Descrição | Quantidade |
|----------------------|------------|
| Cremona 400mm | 1 |
| Contrafechos (CFE74) | 2 |
| Maçaneta Roto Samba | 1 |

KMC23* - Aplicação: a partir de 701mm

| Descrição | Quantidade |
|----------------------|------------|
| Cremona 600mm | 1 |
| Contrafechos (CFE74) | 2 |
| Maçaneta Roto Samba | 1 |

KMC24* - Aplicação a partir de 1101mm

| Descrição | Quantidade |
|----------------------|------------|
| Cremona 1000mm | 1 |
| Contrafechos (CFE74) | 3 |
| Maçaneta Roto Samba | 1 |

*Obs.: Cores Pintado Branco P021 / Pintado Preto P022.

3a. Kit Multiponto Correr

Cremona + Contrafechos



KMC19* - Aplicação: a partir de 500mm

| Descrição | Quantidade |
|----------------------|------------|
| Cremona 400mm | 1 |
| Contrafechos (CFE74) | 2 |

KMC20* - Aplicação: a partir de 701mm

| Descrição | Quantidade |
|----------------------|------------|
| Cremona 600mm | 1 |
| Contrafechos (CFE74) | 2 |

KMC21* - Aplicação a partir de 1101mm

| Descrição | Quantidade |
|----------------------|------------|
| Cremona 1000mm | 1 |
| Contrafechos (CFE74) | 3 |

*Obs.: Cores Pintado Branco P021 / Pintado Preto P022.

4. Maçanetas

Roto Line

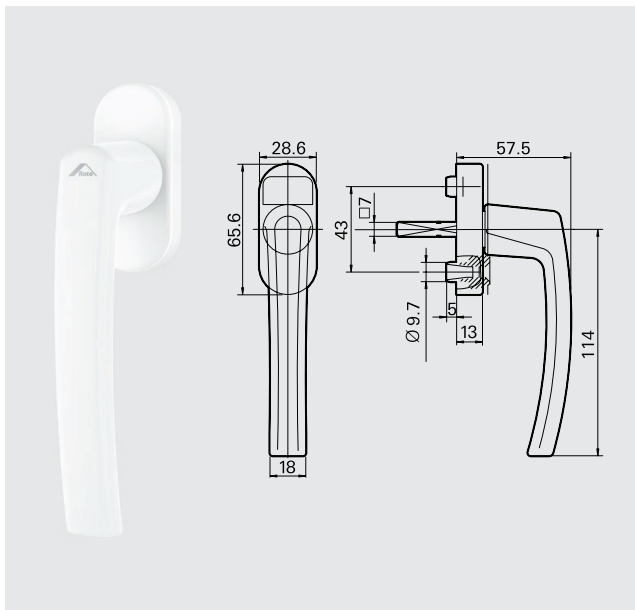

Maçaneta Roto Line sem Chave

| Código | Cor | Eixo | Material Nº |
|---------|--------|------|-------------|
| R 07.2 | Branco | 24mm | 490545 |
| R 06.2M | Preto | 24mm | 794253 |
| R 01.1 | Prata | 24mm | 262466 |
| R 01.3 | Titan | 30mm | 339532 |



Maçaneta Roto Line com Chave

| Código | Cor | Eixo | Material Nº |
|--------|--------|------|-------------|
| R 07.2 | Branco | 30mm | 738966 |
| R 01.3 | Titan | 30mm | 738967 |
| R 06.2 | Preto | 30mm | 794358 |

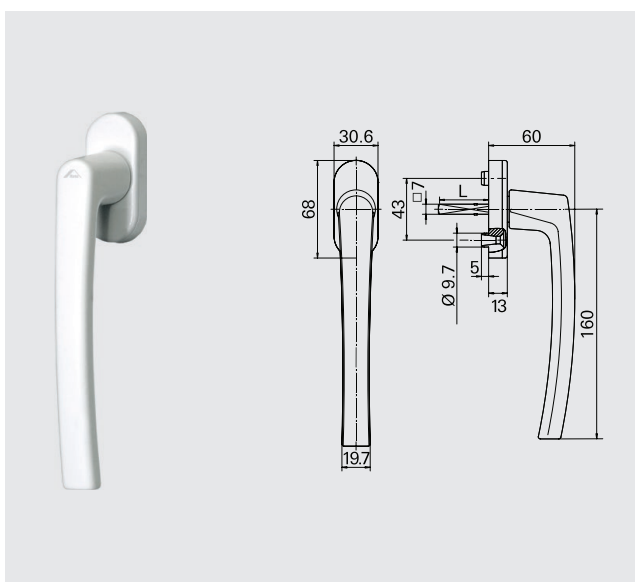

Maçaneta Patio S sem Chave

| Código | Cor | Eixo | Material Nº |
|---------|--------|------|-------------|
| R 07.2 | Branco | 30mm | 772358 |
| R 01.3 | Titan | 35mm | 288728 |
| R 01.1 | Prata | 35mm | 211598 |
| R 06.2M | Preto | 35mm | 794352 |

Para Reposição

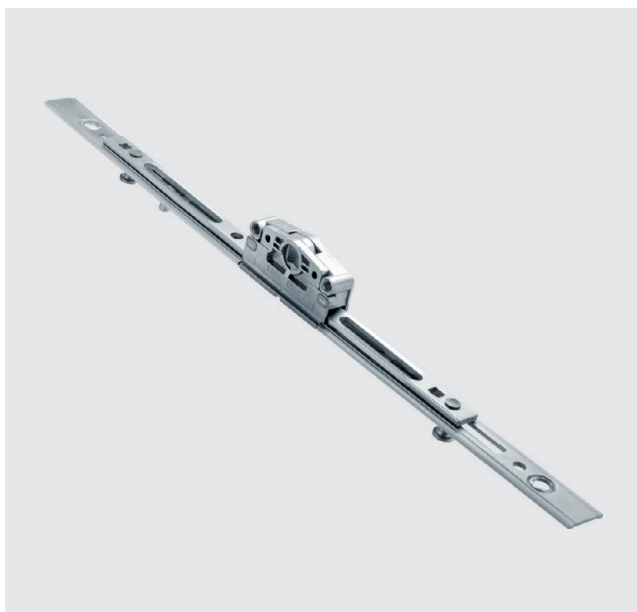

Cremona - Agulha de 20mm

| Aplicação* | Comprimento | Contrafechos | Material N° |
|--------------------|-------------|--------------|-------------|
| A partir de 500mm | 400mm | 2 | 641 988 |
| A partir de 701mm | 600mm | 2 | 641 989 |
| A partir de 1101mm | 1000mm | 3 | 641 991 |

*Obs.: Altura da folha.

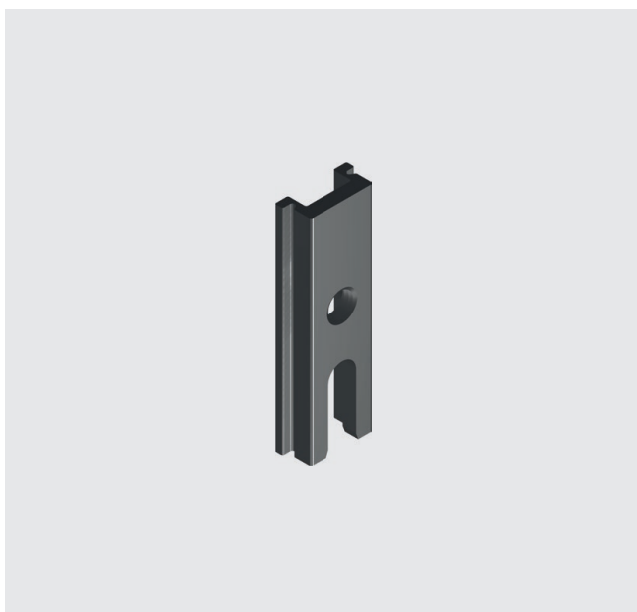

Contrafecho de Engavetar (unidade)

CFE74

Obs.: Cores Pintado Branco P021 / Pintado Preto P022 / Anodizado Fosco A006.

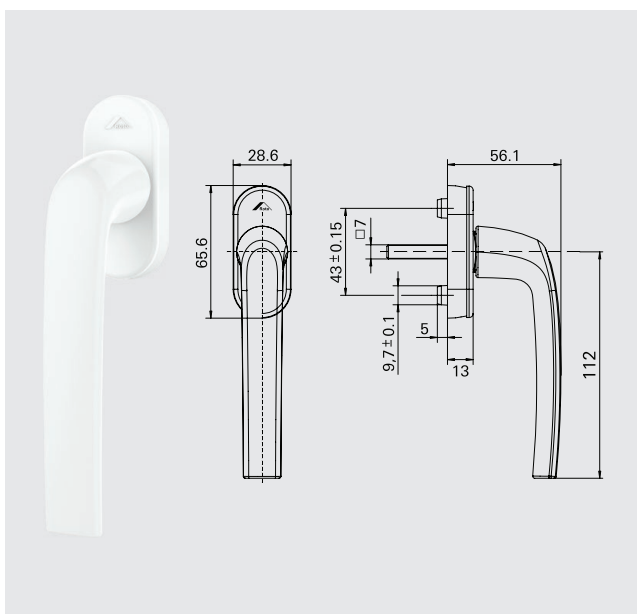

Maçaneta Roto Samba - Eixo 24mm

| Código | Cor | Eixo | Material N° |
|---------|--------|------|-------------|
| R 07.2 | Branco | 24mm | 837 362 |
| R 06.2M | Preto | 24mm | 837 361 |

| Especificações Técnicas | | | | | |
|---|---|---|------------|--------------|-------------------------|
| Descrição | Imagem | Aplicação | Quantidade | Cor | Material N° |
| Batedeira |  |  | 10 peças | Preto Branco | BTD14012 BTD14016 |
| Botão Tapa Furo |  |  | 1000 peças | Preto Branco | BTF01U BTF01BU |
| Caixa de Dreno |  |  | 10 peças | Preto Branco | CDD06012 CDD06016 |
| Calço da Folha Fixa |  |  | 10 peças | Preto | CFF06012 |
| Guia Vedadora |  |  | 20 peças | Polido | Consultar código |
| Botão de Fixação do Arremate |  |  | 500 peças | Preto | PRE05012 |
| Presilha do Arremate |  |  | 100 peças | Preto | PRE965FX |
| Tampa do Montante p/ Perfis VT-044 |  |  | 20 peças | Preto Branco | TMM43012 TMM43016 |
| Tampa do Montante p/ Perfis VT-047/49 |  |  | 20 peças | Preto Branco | TMM44012 TMM44016 |
| Tampa do Montante p/ Perfis VT-060 |  |  | 20 peças | Preto Branco | TMM55 012 TMM55016 |
| Tampa do Montante p/ Perfis VT-061 |  |  | 20 peças | Preto Branco | TMM56012 TMM56016 |
| Tampa de Montante p/ Perfis VT- 844/847 849/861/897 |  |  | 10 peças | Preto Branco | TMM67012 TMM67016 |
| Vedação Superior |  |  | 10 peças | Preto Branco | VDS07012 VDS07016 |

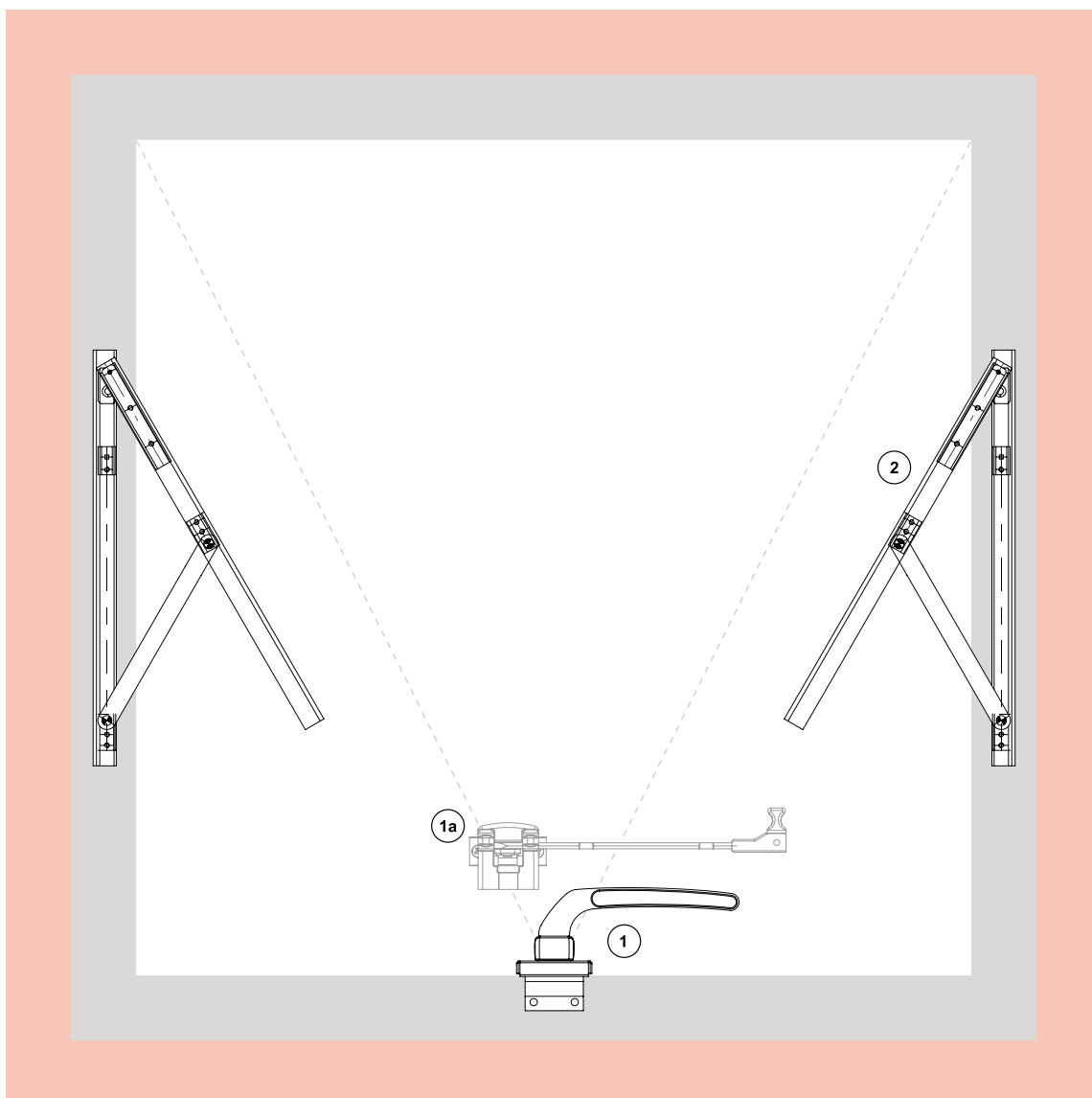

- ① Fechos
- ①a Haste de Comando
- ② Braços / Articulações
- Complementos

1. Fecho Frontal Fixação Inferior

Para perfis sem baguele



Fecho Frontal sem Arremate

| Descrição | Lado | Material N° |
|---------------------------------|------------------|-------------|
| Fecho frontal 111,5mm sem chave | Direito/Esquerdo | FMA71 |

Obs.: Com opção de cabo Armoni.



Fecho Frontal com Arremate

| Descrição | Lado | Material N° |
|-------------------------------|------------------|-------------|
| Fecho frontal 117mm sem chave | Direito/Esquerdo | FMA05 |

Obs.: Com opção de cabo Armoni.



Fecho Frontal com Arremate

| Descrição | Lado | Material N° |
|-------------------------------|------------------|-------------|
| Fecho frontal 140mm com chave | Direito/Esquerdo | FMA81 |

Para perfis com baguele



Fecho Frontal sem Arremate

| Descrição | Lado | Material N° |
|---------------------------------|------------------|-------------|
| Fecho frontal 111,5mm sem chave | Direito/Esquerdo | FMA70 |
| Fecho frontal 111,5mm sem chave | Direito/Esquerdo | FMA78 |

Obs.: Com opção de cabo Armoni.



Fecho Frontal com Arremate

| Descrição | Lado | Material N° |
|-------------------------------|------------------|-------------|
| Fecho frontal 117mm sem chave | Direito/Esquerdo | FMA02 |

Obs.: Com opção de cabo Armoni.



Fecho Frontal com Arremate

| Descrição | Lado | Material N° |
|-------------------------------|------------------|-------------|
| Fecho frontal 140mm com chave | Direito/Esquerdo | FMA80 |



1a. Haste de Comando

Para perfis sem bagueira



Haste de Comando com Descanso Integrado

| Descrição | Comprimento | Material N° |
|------------------|-------------|-------------|
| Haste de comando | 200mm | HAS32 |
| Haste de comando | 250mm | HAS33 |
| Haste de comando | 300mm | HAS34 |
| Haste de comando | 400mm | HAS40 |

Para perfis com bagueira



Haste de Comando com Descanso Integrado

| Descrição | Comprimento | Material N° |
|------------------|-------------|-------------|
| Haste de comando | 200mm | HAS29 |
| Haste de comando | 250mm | HAS30 |
| Haste de comando | 300mm | HAS31 |
| Haste de comando | 400mm | HAS39 |

2. Articulações Projetante

Com reversão 90°



Articulação Projetante

| Descrição | Tamanho | Carga | Material N° |
|------------------------|---------|--------|-------------|
| Articulação projetante | 250mm | 7,4kg | APR28 |
| Articulação projetante | 500mm | 10,8kg | APR29 |
| Articulação projetante | 750mm | 13kg | APR30 |
| Articulação projetante | 400mm | 8,6kg | APR31 |
| Articulação projetante | 810mm | 16kg | APR32 |
| Articulação projetante | 200mm | 6kg | APR35 |

Obs.: Sem limitador integrado.



Limitador de Abertura

| Descrição | Material N° |
|-----------------------|-------------|
| Limitador de abertura | LDA01 |

Opcionais









Pivot

| Descrição | Tamanho | Carga | Material N° |
|-----------|---------|-------|-------------|
| Pivot | 60mm | 6kg | PIV04 |

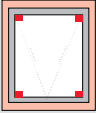

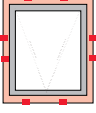
Braço Limitador de Abertura

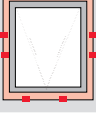
| Descrição | Material N° |
|-----------------------------|-------------|
| Braço Limitador de Abertura | BRL03 |

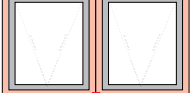
| Complementos - Especificações Técnicas | | | | | |
|--|---|---|------------|-----------------|----------------------|
| Descrição | Imagem | Aplicação | Quantidade | Cor | Material N° |
| Conexão da Travessa |  |  | 10 peças | Polido | CNT06042 |
| Botão de Fixação do Arremate |  |  | 500 peças | Preto | PRE05012 |
| Presilha do Arremate |  |  | 100 peças | Preto | PRE965FX |
| Tampa do Montante |  |  | 20 peças | Preto Branco | TMM42012 TMM42016 |

■ **Fechos Armoni**

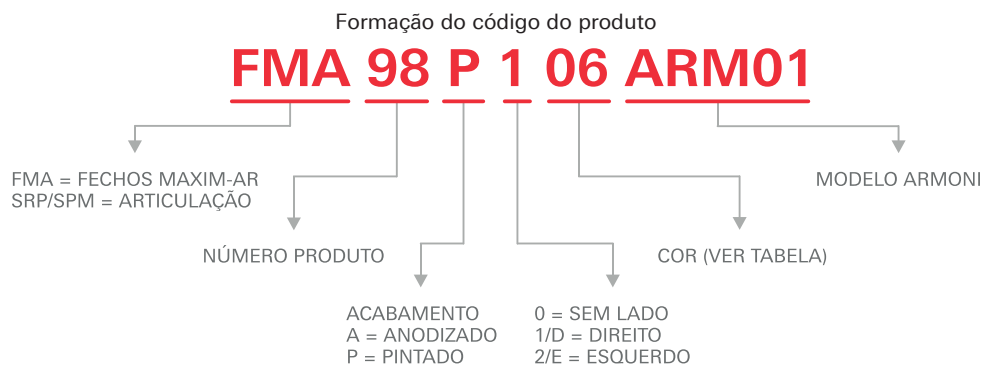
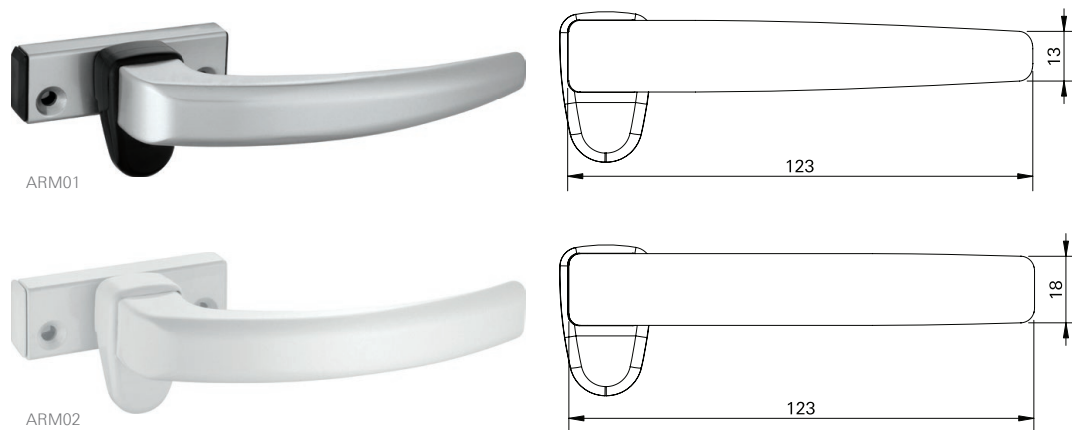

EXEMPLOS:

FMA98P006ARM02
FMA98P005ARM02

Obs.: Foram mantidas as características de instalação, usinagem e furações dos fechos existentes.

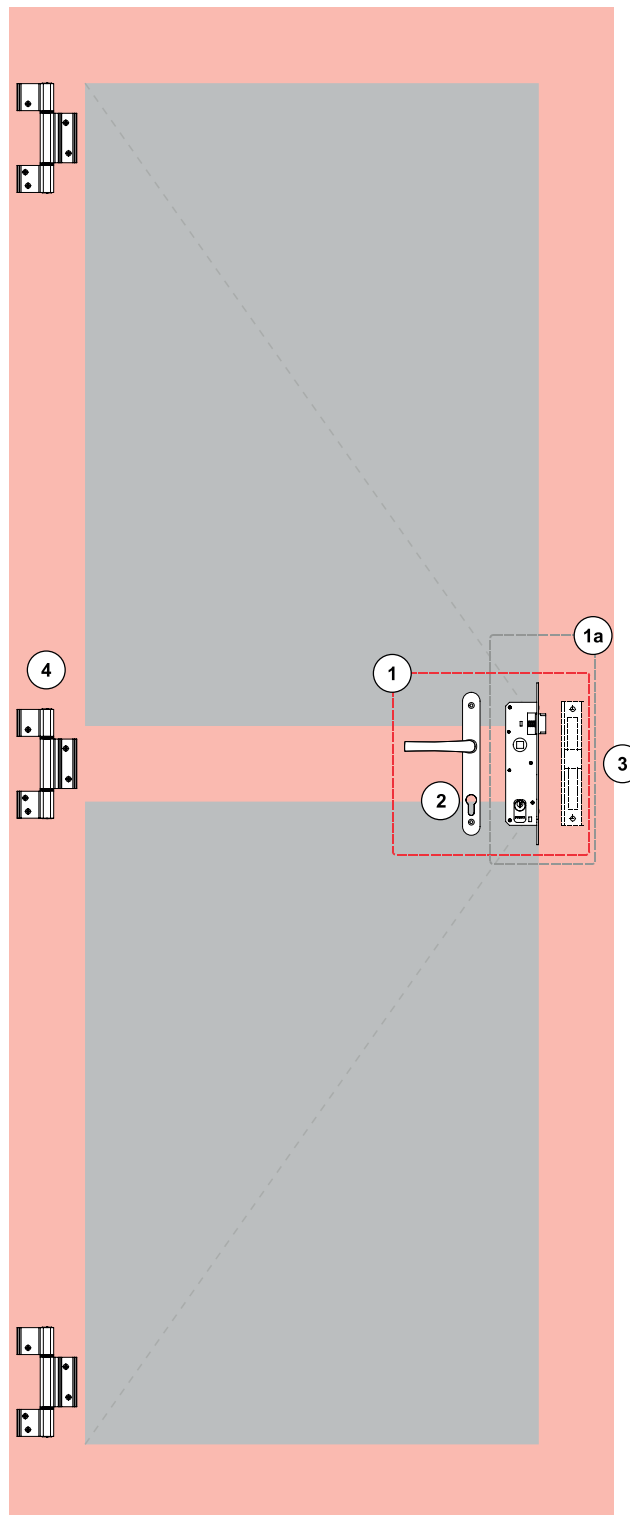

- ① **Kit Fechadura** (Fechadura, Maçaneta, Contratesta)
- ①a **Kit Fechadura** (Fechadura e Contratesta)
- ② **Maçaneta**
- ③ **Contratesta**
- ④ **Dobradiça**
- Complementos**

1. Kit Fechadura



KFS01 - Kit Fechadura Stam

| Descrição | Quantidade |
|-------------------------------|------------|
| Fechadura Stam zamak (MMF01S) | 1 |
| Contratesta (CTE01) | 1 |
| Maçaneta (CMF09) | 1 |



KFS01ARM03 - Kit Fechadura Stam

| Descrição | Quantidade |
|-------------------------------|------------|
| Fechadura Stam zamak (MMF01S) | 1 |
| Contratesta (CTE01) | 1 |
| Maçaneta (CMF09ARM03) | 1 |

1a. Kit Fechadura

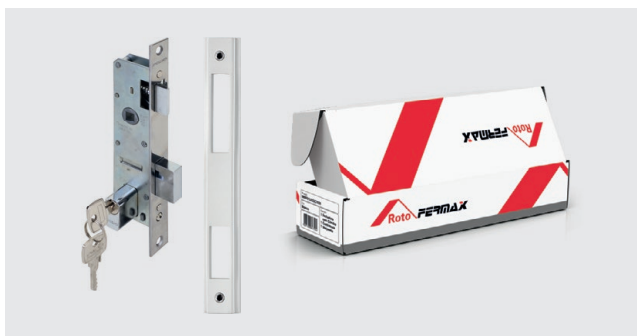

Kit Fechadura + Contratesta

| Descrição | Cilindro | Material Nº |
|----------------|----------|-------------|
| Fechadura Pado | Latão | MMF01LCTE01 |
| Fechadura Stam | Zamak | MMF01SCTE01 |
| Fechadura Pado | Zamak | MMF01ZCTE01 |

2. Maçanetas



Maçanetas

| Descrição | Material Nº |
|--|-------------|
| Maçaneta p/ fechadura Pado 460/470/480 | CMF03 |
| Maçaneta p/ fechadura Papaiz 323/80 | CMF04 |
| Maçaneta p/ fechadura Stam | CMF09 |

Obs.: Com opção de cabo Armoni.

3. Contratesta



Contratesta

| Descrição | Material Nº |
|-------------|-------------|
| Contratesta | CTE01 |

Obs.: Também vendida separadamente do kit de fechadura.







4. Dobradiças

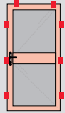

Dobradiças

| Descrição | Material N° |
|------------------|-------------|
| Dobradiça 2 abas | DOB04 |
| Dobradiça 3 abas | DOB20 |

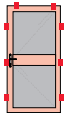
Complementos - Especificações Técnicas

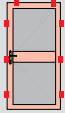
| Descrição | Imagem | Aplicação | Embalagem | Cor | Material N° |
|------------------------------|--|--|------------|-----------------|-------------------|
| Botão Tapa Furo |  |  | 1000 peças | Preto Branco | BTF01U BTF01BU |
| Botão de Fixação do Arremate |  |  | 500 peças | Preto | PRE05012 |
| Presilha do Arremate |  |  | 100 peças | Preto | PRE965FX |

■ Maçanetas Armoni



ARM01

ARM02

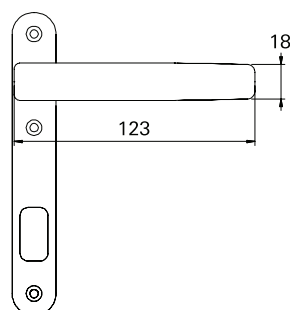
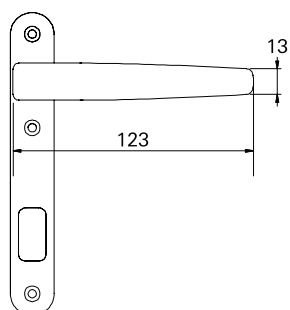

Formação do código do produto

CMF 03 P 0 06 ARM01

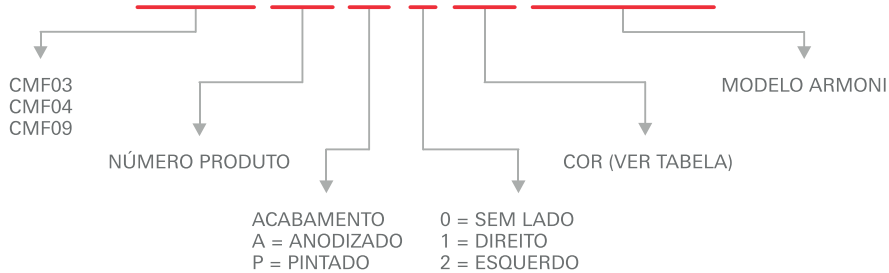

EXEMPLOS:

CMF03P006ARM02
CMF04P005ARM02

Obs.: Foram mantidas as características de instalação, usinagem e furações dos fechos existentes.

Tabela padrão de cores

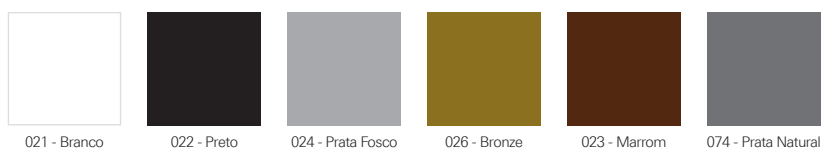

Obs.: Cores especiais sob consulta.

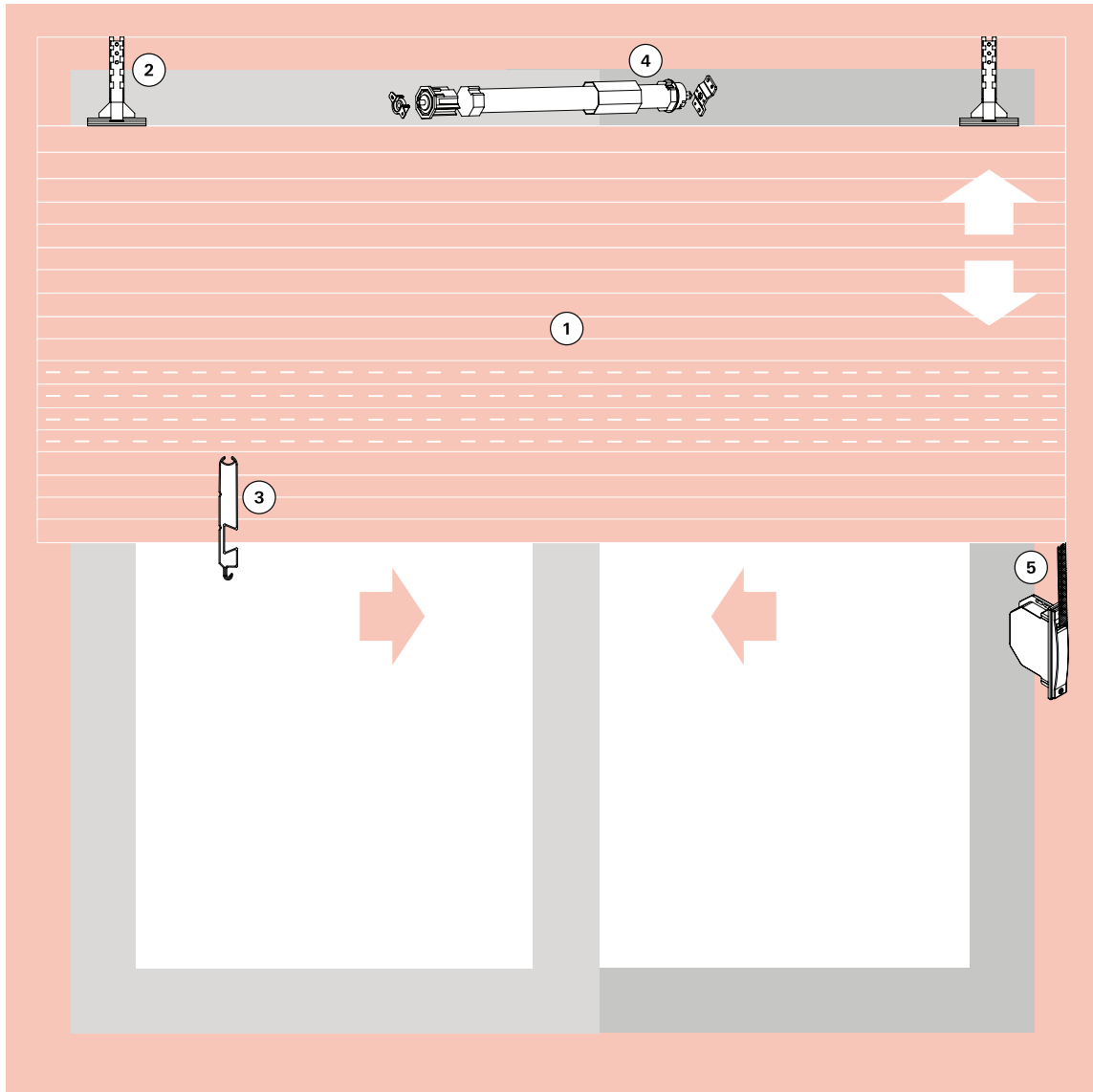

- ① Palheta
- ② Presilha da Esteira
- ③ Terminal da Esteira
- ④ Motor
- ⑤ Recolhedor
- Complementos

1. Palhetas

Alumínio



Palheta Cega Alu

| Descrição | Material N° |
|---------------------------|-------------|
| Palheta cega - passo 45mm | LFX45L |

Palheta Ventilada Alu

| Descrição | Material N° |
|---------------------------|-------------|
| Palheta cega - passo 45mm | LFX45FL |

Obs.: Embalagem c/40 barras de 5,80m. Esteira montada e grampeada: sob medida.

Tampa para Palheta



Tampa para Palheta

| Descrição | Material N° |
|--------------------------------|-------------|
| Tampa para palheta de alumínio | TPP03 |

2. Presilha da Esteira



Presilha da Esteira

| Descrição | Material N° |
|--------------------------------|-------------|
| Presilha de fixação da esteira | PRE04 |

3. Terminal da Esteira



Terminal da Esteira

| Descrição | Material N° |
|---------------------|-------------|
| Terminal da esteira | TPE50 |



4. Motores



Motores 110V

| Descrição | Eixo | Carga | Material N° | Kit de Fixação ² |
|------------------------|-------|----------------------|-------------|-----------------------------|
| Motor 110V c/ botoeira | 60 | 35kg | MTI04L | MCR03 |
| Motor 110V c/ botoeira | 40/60 | 23/33kg ¹ | MTI07L | MCR03 |
| Motor 110V c/ controle | 60 | 35kg | MTI05L | MCR02 |
| Motor 110V c/ controle | 40/60 | 23/33kg ¹ | MTI08L | MCR02 |

Motores 220V

| Descrição | Eixo | Carga | Material N° | Kit de Fixação ² |
|------------------------|-------|----------------------|-------------|-----------------------------|
| Motor 220V c/ botoeira | 60 | 35kg | MTI03L | MCR03 |
| Motor 220V c/ botoeira | 40/60 | 23/33kg ¹ | MTI06L | MCR03 |
| Motor 220V c/ controle | 60 | 35kg | MTI02L | MCR02 |
| Motor 220V c/ controle | 40/60 | 23/33kg ¹ | MTI09L | MCR02 |

1 - Suportam até 23Kg com eixo de 60mm e 33Kg com eixo de 40mm.
 2 - Solicitar kit de fixação separadamente.

5. Recolhedores de Embutir com e sem Fixação Aparente



Recolhedor com Fixação Aparente - Eixo 40mm

| Descrição | Medida | Carga | Material N° |
|------------------------------|-----------|-------|-------------|
| Recolh. de embutir p/ janela | 800-1400 | 20kg | RCE01G |
| Recolh. de embutir p/ porta | 1400-2300 | 25kg | RCE02G |

Recolhedor com Fixação Aparente - Eixo 60mm

| Descrição | Medida | Carga | Material N° |
|------------------------------|-----------|-------|-------------|
| Recolh. de embutir p/ janela | 800-1400 | 20kg | RCE03G |
| Recolh. de embutir p/ porta | 1400-2300 | 25kg | RCE04G |

Obs.: Com mancal simples.



Recolhedor sem Fixação Aparente - Eixo 40mm

| Descrição | Medida | Carga | Material N° |
|------------------------------|-----------|-------|-------------|
| Recolh. de embutir p/ janela | 800-1400 | 20kg | RCE06G |
| Recolh. de embutir p/ porta | 1400-2300 | 25kg | RCE07G |

Recolhedor sem Fixação Aparente - Eixo 60mm

| Descrição | Medida | Carga | Material N° |
|------------------------------|-----------|-------|-------------|
| Recolh. de embutir p/ janela | 800-1400 | 20kg | RCE08G |
| Recolh. de embutir p/ porta | 1400-2300 | 25kg | RCE09G |

Obs.: Com mancal simples.

5a. Recolhedores de Sobrepor Rebátível



Recolhedor de Sobrepor Rebátível - Eixo 40mm

| Descrição | Medida | Carga | Material N° |
|---|----------|-------|-------------|
| Recolh. de sobrepor rebátível p/ janela | 800-1400 | 20kg | RCE05G |

Passa Cinta do Recolhedor



Passa Cinta do Recolhedor

| Descrição | Material N° |
|---|-------------|
| Passa cinta do recolhedor - saída frontal | PCR03 |

Recolhedores com Mancal de Rolamento



Como solicitar

RCE01G 016 ESP0114

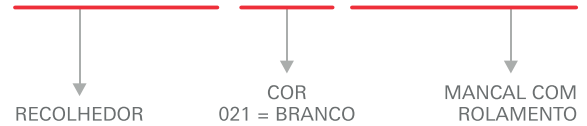

Obs.: Em caso de troca/reposição do mancal com rolamento, solicitar MCR01.

Opcionais



Trava Lateral da Esteira

| Descrição | Material N° |
|--------------------------|-------------|
| Trava lateral da esteira | TLE01 |



Especificações Técnicas

| Descrição | Imagem | Aplicação | Quantidade | Cor | Material N° |
|--|--------|-----------|------------|-----------------|----------------------|
| Batedeira | | | 10 peças | Preto Branco | BAT10U BAT10BU |
| Guia da Persiana p/ Perfis ECO814 | | | 10 peças | Preto | GUI07012 |
| Guia e Limitador | | | 25 peças | Preto | GUI28012 |
| Botão de Fixação do Arremate | | | 500 peças | Preto | PRE05012 |
| Presilha do Arremate | | | 100 peças | Preto | PRE965FX |
| Tampa Lateral da Persiana p/ Perfis ECO813 | | | 01 par | Preto Branco | TML13012 TML13016 |
| Tampa Lateral da Persiana p/ Perfis ECO814 | | | 01 par | Preto Branco | TML14012 TML14016 |
| Tampa Lateral da Persiana p/ Perfis VT804 | | | 01 par | Preto Branco | TML20012 TML20016 |
| Tampa Lateral da Persiana p/ Perfis VT854 | | | 01 par | Preto Branco | TML21012 TML21016 |



De um único fornecedor.

Sistemas de ferragens para atender a todos os tipos de projetos:

Roto Sliding

Sistema de ferragem para portas e janelas de correr

Roto Door

Inovação e tecnologia, tudo para portas

Roto OO

Sistema de ferragem para janelas maxim-ar e fachadas

Roto NT

Sistema de ferragem oscilobatente, o mais vendido no mundo

Roto & Fermax do Brasil Ltda.

Rodovia da Uva, 3911
Jardim Arapongas
Colombo - Paraná
83402-000
Brasil

Tel.: +(55) (41) 3301-3536
info.br@roto-frank.com
www.rotofermax.com.br