

Tecnologia para Portas e Janelas



Roto Fermax

Acessórios para Sistema Belmetal - Linha Imperial 3.5





96h EXPRESS

Rápido e Eficiente!

Roto FERMAX

www.rotofermax.com.br
Telefone +55 41 3301 3536

Roto Fermax 96h Express¹

Mais agilidade e rapidez! Seu pedido faturado em até 4 dias úteis.

Pensado para você!

Preocupada com a satisfação dos nossos clientes e parceiros e como prova do nosso forte compromisso, a Roto Fermax criou o serviço 96h Express.

96h Express, o que é?

Consiste na rápida e eficiente liberação de qualquer pedido¹, garantindo a disponibilidade imediata de um selecionado mix de produtos com um curto prazo de entrega.

Mais de 1.000 produtos!

Entre em contato conosco e solicite a lista completa com os produtos que fazem parte do serviço 96h Express e descubra como se beneficiar.

www.rotofermax.com.br

 german made

1) O prazo de 96 horas refere-se ao faturamento do pedido, e não ao prazo de entrega!



Não perca o seu pedido
de vista.

Portal do Cliente

Economize seu tempo.

Com o Portal do Cliente da Roto Fermax você acompanha todas as informações do seu pedido em uma única plataforma, quando e onde quiser.

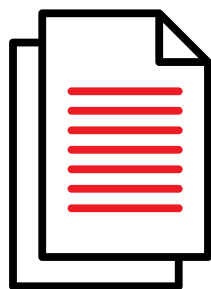

Pedidos



Boletos

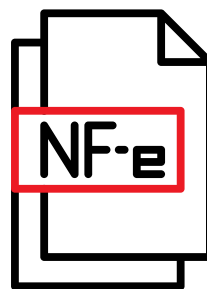

Notas Fiscais

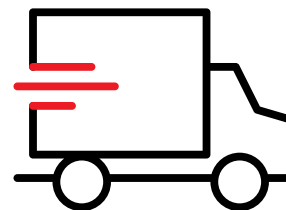

Entrega

Tudo sobre o seu pedido em um só lugar!

Todas as informações são atualizadas em tempo real, e podem ser acessadas de forma rápida e objetiva, 24 horas por dia, 7 dias por semana.

Torne o seu dia a dia muito mais prático e ganhe mais tempo para cuidar de seu negócio.

portal.rotofermax.com.br

Formação do código do produto

FMA 70 A 1 06

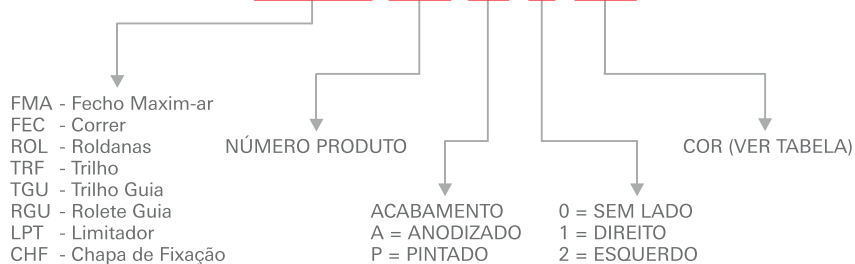

EXEMPLOS:

FMA70A106
FMA70A106ARM02

Obs.: Foram mantidas as características de instalação, usinagem e furações dos fechos existentes.

Tabela padrão de cores

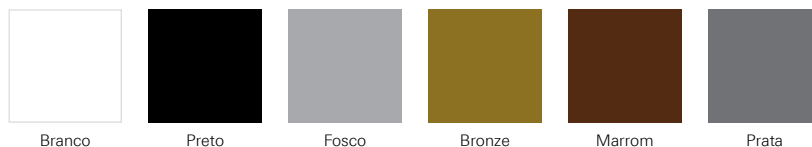

Obs.: Cores especiais sob consulta.

Todas as fichas técnicas dos produtos Roto Fermax estão disponíveis em

www.rotofermax.com.br



Correr



Esquema de aplicação	6
Fechos.....	7
Roldanas.....	11
Complementos.....	12

Maxim-ar



Esquema de aplicação	13
Fechos.....	14
Articulações.....	15
Complementos.....	16

Porta de Giro



Esquema de aplicação 1 folha	18
Esquema de aplicação 2 folhas	19
Kit Fechaduras.....	20
Contratesta.....	20
Dobradiças.....	21
Fecho Unha.....	21
Complementos.....	21

Persiana Integrada



Esquema de aplicação	23
Palhetas.....	24
Presilha.....	24
Motores.....	25
Recolhedores.....	25
Complementos.....	27

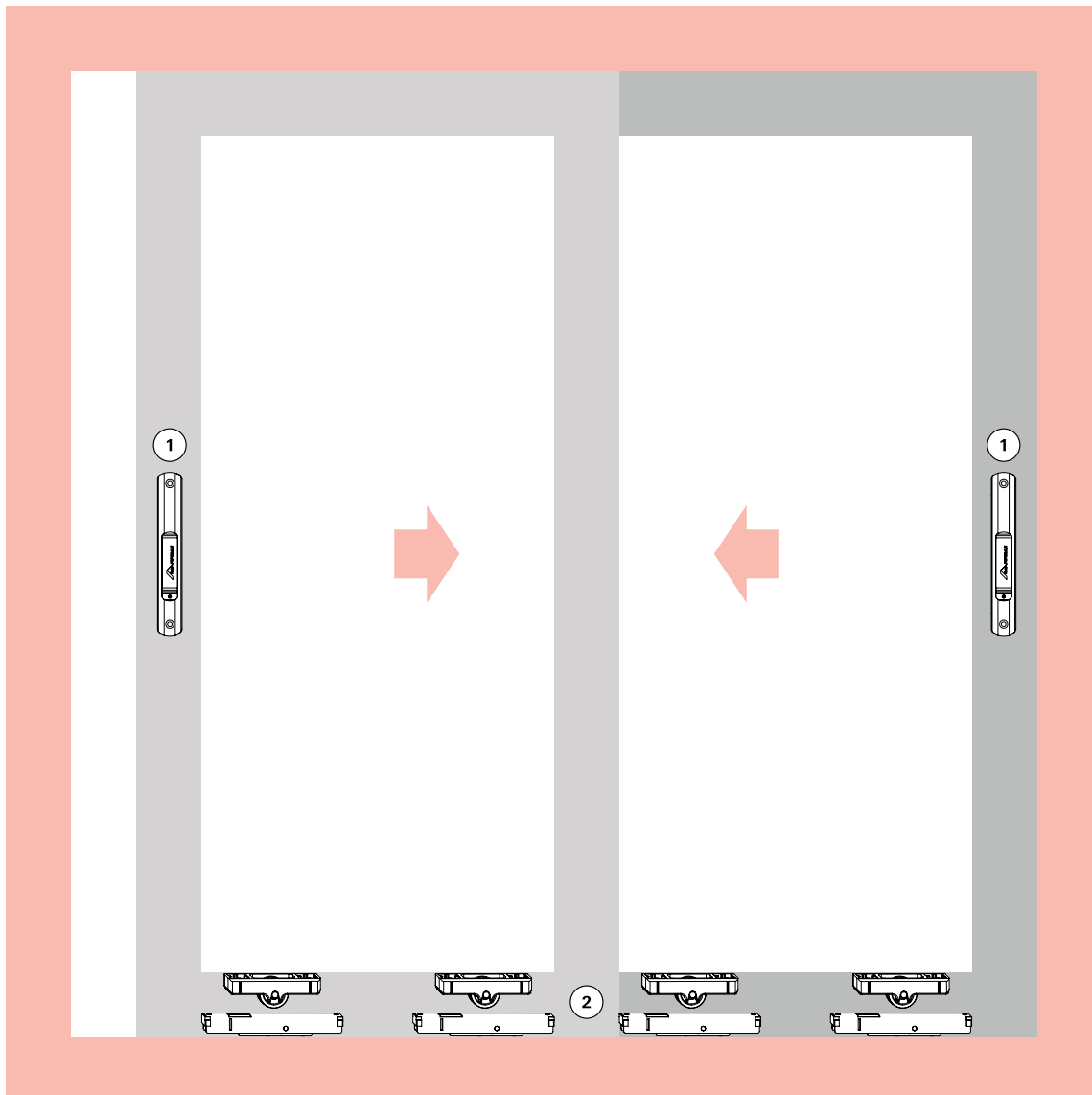

① Fechos Concha / Conchas Cega 160/192mm

Ver Linguetas

Ver Contrafechos

② Roldanas

Complementos (Guias, Tampas, etc...)



1. Fechos Concha / Conchas Cega (com e sem fixação aparente)

160mm - para janelas



Fecho Concha 160mm

Descrição	Com fixação aparente	Sem fixação aparente
Fecho concha manual sem chave	FEC93	FEC16S
Fecho concha manual com chave	FEC94	FEC19S
Fecho concha automático sem chave	FEC125	FEC37S
Fecho concha automático com chave	FEC126	FEC38S

Concha Cega 160mm

Descrição	Com fixação aparente	Sem fixação aparente
Concha cega	CON04	CON04S

Linguetas

Descrição	Referência	Material N°
Lingueta em inox	p/Fechos 160mm	LIN06

Contrafechos

Descrição	Material N°
Contrafecho central	CFE23
Contrafecho lateral	CFE42NP

192mm - para portas



Fecho Concha 192mm

Descrição	Com fixação aparente	Sem fixação aparente
Fecho concha manual sem chave	FEC95	FEC42S
Fecho concha manual com chave	FEC96	FEC44S
Fecho concha automático sem chave	FEC127	FEC43S
Fecho concha automático com chave	FEC128	FEC45S

Concha Cega 192mm

Descrição	Com fixação aparente	Sem fixação aparente
Concha cega	CON06	CON06S

Linguetas

Descrição	Referência	Material N°
Lingueta em alumínio	p/Fechos 192mm	LIN01

Contrafechos

Descrição	Material N°
Contrafecho central	CFE23
Contrafecho lateral	CFE42NP

1. Fechos Concha / Conchas Cega EASY TOUCH (com e sem fixação aparente)

160mm - para janelas



Fecho Concha Easy Touch 160mm

Descrição	Com fixação aparente	Sem fixação aparente
Fecho concha sem chave	FEC129	FEC129S

Concha Cega Easy Touch 160mm

Descrição	Com fixação aparente	Sem fixação aparente
Concha cega	CON09	CON09S

Linguetas

Descrição	Material N°
Lingueta em alumínio	LIN19

Botão de Acionamento Externo

Descrição	Material N°
Botão de acionamento externo	BAC03

Contrafecho para Fechos Easy Touch

Descrição	Material N°
Contrafecho	CFE64

192mm - para portas



Fecho Concha Easy Touch 192mm

Descrição	Com fixação aparente	Sem fixação aparente
Fecho concha sem chave	FEC132	-
Fecho concha com chave	FEC131	-
Fecho concha com botão integrado	FEC133	-

Concha Cega Easy Touch 192mm

Descrição	Com fixação aparente	Sem fixação aparente
Concha cega	CON13	-

Linguetas

Descrição	Material N°
Lingueta em alumínio	LIN19

Botão de Acionamento Externo

Descrição	Material N°
Botão de acionamento externo	BAC03

Contrafecho para Fechos Easy Touch

Descrição	Material N°
Contrafecho	CFE64



1. Fechos DUO e Conchas Cega (sem fixação aparente)

190mm - para janelas



Fecho Concha DUO 190mm

Descrição	Material N°
Fecho concha DUO sem chave	FEC121N
Fecho concha DUO com chave	FEC122N

Obs.: Solicitar lingueta separadamente.

Concha Cega DUO 190mm **CON11N**

Lingueta em Inox para Fecho DUO 190mm **LIN27**

Contrafechos

Descrição	Material N°
Contrafecho central	CFE23
Contrafecho lateral	CFE42N

Opcionais



Puxadores

Descrição	Material N°
Puxador 168mm	PUX11N*
Puxador 200mm	PUX12N*
Puxador 250mm	PUX14N

*Obs.: Furação compatível com fechos e conchas 160mm e 192mm.



Fechaduras Bico de Papagaio

Descrição	Cilindro	Material N°
Fechadura BP Stam	Zamak	FBP01S
Fechadura BP Pado	Zamak	FBP01Z

Contrafecho para Fechadura Bico de Papagaio

Descrição	Material N°
Contrafecho	CFE42N



2. Roldanas

Simples



Roldana Simples

Descrição	Carga	Material N°
Com regulagem e com rolamento	40kg	ROL71N



Roldana Strong Simples

Descrição	Carga	Material N°
Com rolamento blindado e regulagem	130kg	ROL80N



Roldana Strong Fit Simples

Descrição	Carga	Material N°
Com rolamento blindado e regulagem	150kg	ROL140

Dupla



Roldana Dupla

Descrição	Carga	Material N°
Com regulagem e com rolamento	80kg	ROL40N



Roldana Strong Dupla

Descrição	Carga	Material N°
Com rolamento blindado e regulagem	260kg	ROL81N



Roldana Strong Fit Dupla

Descrição	Carga	Material N°
Com rolamento blindado, regulagem e balancim	300kg	ROL141

Especificações Técnicas					
Descrição	Imagem	Aplicação	Embalagem	Cor	Material Nº
Batedeira			10 peças	Preto Branco	BTD10012 BTD10016
Botão Tapa Furo			1000 peças	Preto Branco	BTF01U BTF01BU
Caixa de Dreno			10 peças	Preto Branco	CDD04012 CDD04016
Calço de Folha Fixa			10 peças	Preto	CFF03012
Guia			10 peças	Preto Branco	GUI22N012 GUI22N016
Guia			10 peças	Preto Branco	GUI23012 GUI23016
Guia			10 peças	Preto Branco	GUI43N012 GUI43N016
Botão de Fixação do Arremate			500 peças	Preto	PRE05N012
Presilha do Arremate			100 peças	Preto	PRE965FX
Tampa de Montante			10 pares	Preto Branco	TMM38012 TMM38016
Vedação Superior			10 peças	Preto Branco	VDS04012 VDS04016

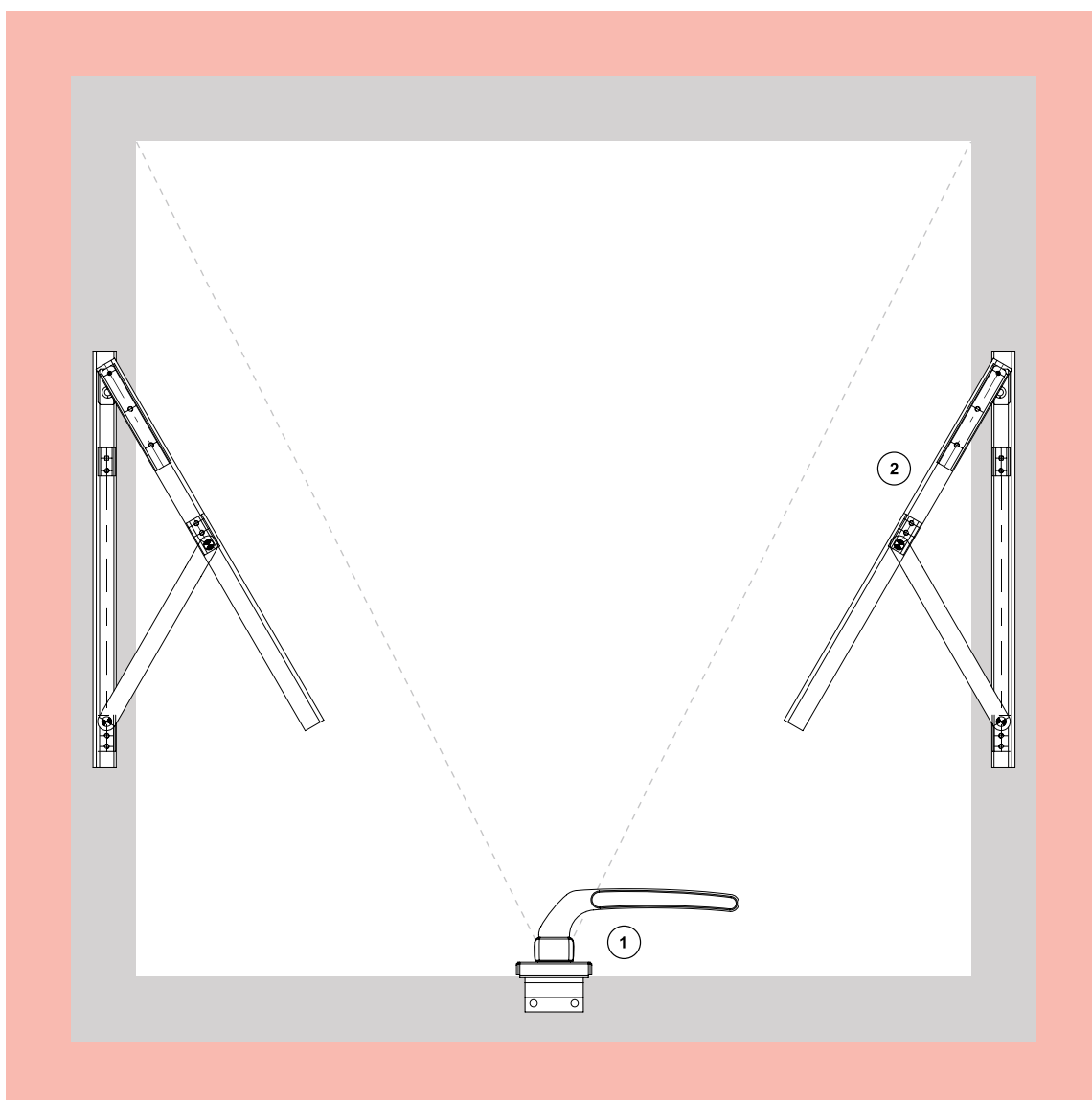

- ① Fechos
- ② Braços / Articulações
Complementos

1. Fecho Frontal Fixação Inferior

Para perfis com baguele arredondado



Fecho Frontal com Arremate

Descrição	Lado	Material N°
Fecho frontal 117mm sem chave	Direito/Esquerdo	FMA102

Obs.: Com opção de cabo Armoni.



Fecho Frontal sem Arremate

Descrição	Lado	Material N°
Fecho frontal 111,5mm sem chave	Direito/Esquerdo	FMA103

Obs.: Com opção de cabo Armoni.

Para perfis com baguele reto



Fecho Frontal com Arremate

Descrição	Lado	Material N°
Fecho frontal 117mm sem chave	Direito/Esquerdo	FMA104

Obs.: Com opção de cabo Armoni.



Fecho Frontal sem Arremate

Descrição	Lado	Material N°
Fecho frontal 111,5mm sem chave	Direito/Esquerdo	FMA105

Obs.: Com opção de cabo Armoni.



Fecho Frontal com Arremate

Descrição	Lado	Material N°
Fecho frontal com chave	Direito/Esquerdo	FMA165N



1. Fecho Frontal Fixação Inferior

Para perfis sem bagueira



Fecho Frontal com Arremate

Descrição	Lado	Material N°
Fecho frontal 117mm sem chave	Direito/Esquerdo	FMA100

Obs.: Com opção de cabo Armoni.



Fecho Frontal sem Arremate

Descrição	Lado	Material N°
Fecho frontal 111,5mm sem chave	Direito/Esquerdo	FMA101

Obs.: Com opção de cabo Armoni.



Fecho Frontal com Arremate

Descrição	Lado	Material N°
Fecho frontal com chave	Direito/Esquerdo	FMA138N

2. Articulações Projetantes





Articulação Projetante

Descrição	Tamanho	Carga	Material N°
Articulação projetante	342mm	22kg	SRC01
Articulação projetante	600mm	35kg	SRC02*
Articulação projetante	951mm	45kg	SRC03*

*Obs.: Limitador de abertura disponível.

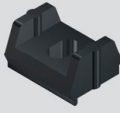
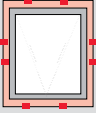
Complementos - Especificações Técnicas

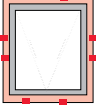
Descrição	Imagem	Aplicação	Quantidade	Cor	Material Nº
Botão de Fixação do Arremate			500 peças	Preto	PRE05N012
Presilha do Arremate			100 peças	Preto	PRE965FX



■ **Fechos Armoni**
Somente para fechos sem chave



ARM01

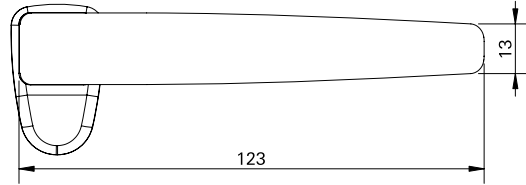

ARM02

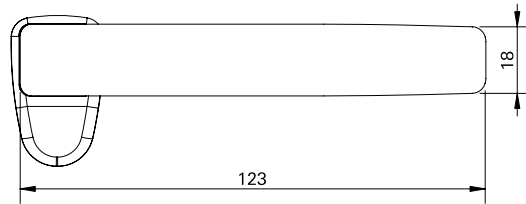

Formação do código do produto

FMA 70 A 1 06 ARM01

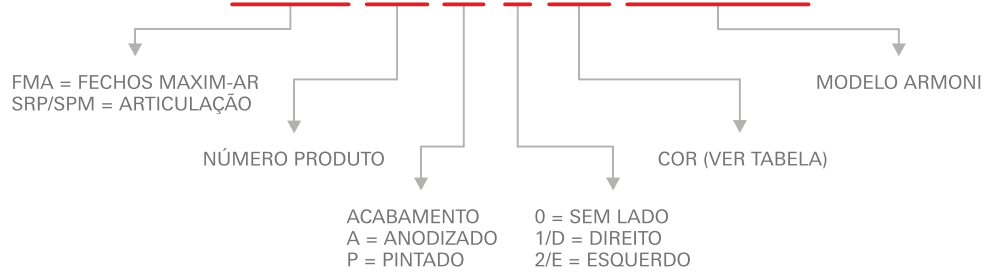

EXEMPLOS:

FMA70A006ARM02
FMA70A005ARM02

Obs.: Foram mantidas as características de instalação, usinagem e furações dos fechos existentes.

Tabela padrão de cores

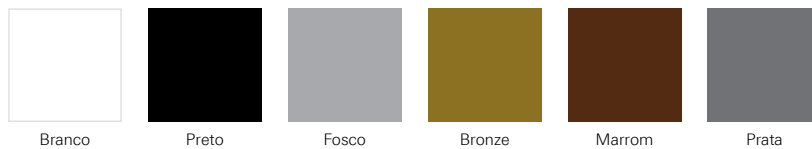

Obs.: Cores especiais sob consulta.

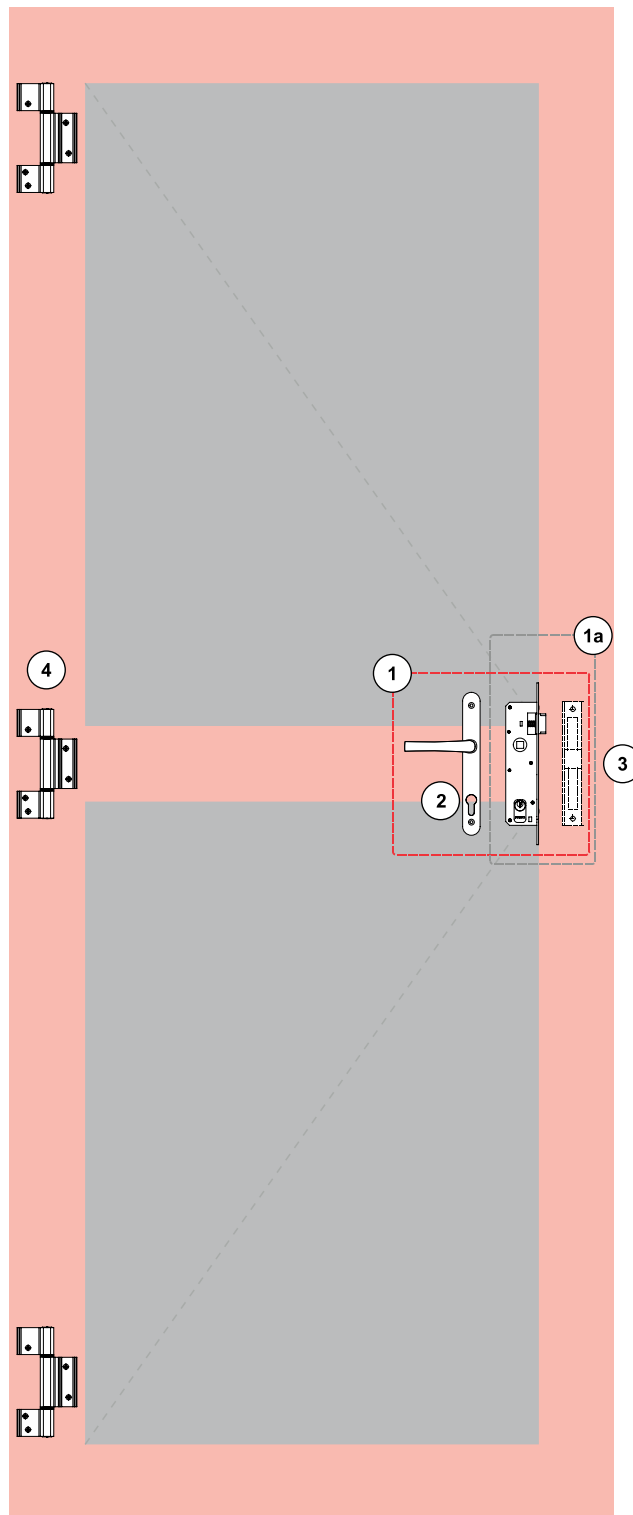

- ① **Kit Fechadura** (Fechadura, Maçaneta, Contratesta)
- ①a **Kit Fechadura** (Fechadura e Contratesta)
- ② **Maçaneta**
- ③ **Contratesta**
- ④ **Dobradiça**
- Complementos**

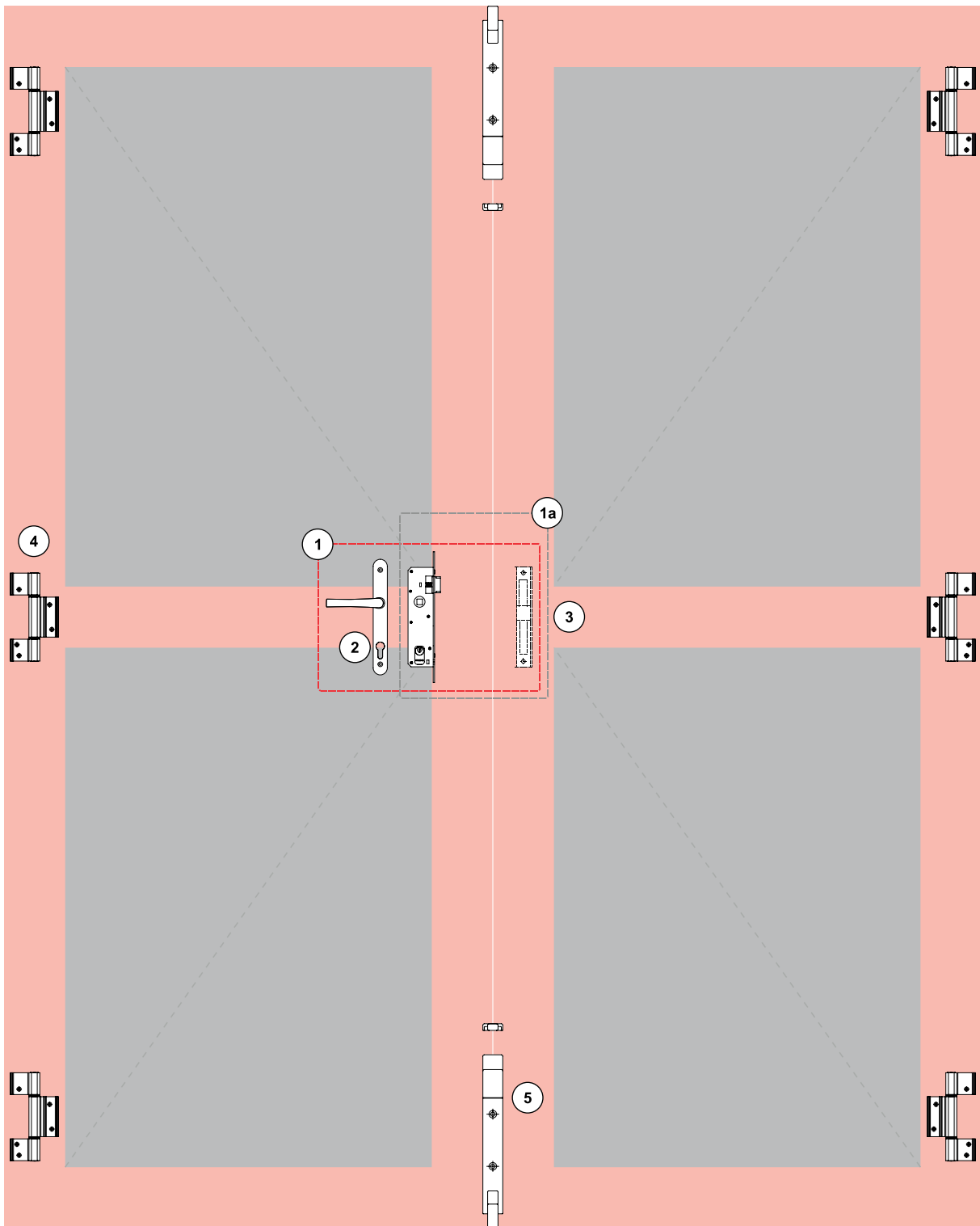

- ① **Kit Fechadura** (Fechadura, Maçaneta, Contratesta)
- ①a Kit Fechadura (Fechadura e Contratesta)
- ② **Maçaneta**
- ③ **Contratesta**
- ④ **Dobradiça**
- ⑤ **Fecho Unha**
- Complementos**

1. Kit Fechadura



KFS07 - Kit Fechadura Stam

Descrição	Quantidade
Fechadura Stam zamak (MMF01S)	1
Contratesta (CTE07)	1
Maçaneta (CMF09)	1



KFS07ARM03 - Kit Fechadura Stam

Descrição	Quantidade
Fechadura Stam zamak (MMF01S)	1
Contratesta (CTE07)	1
Maçaneta (CMF09ARM03)	1

1a. Kit Fechadura

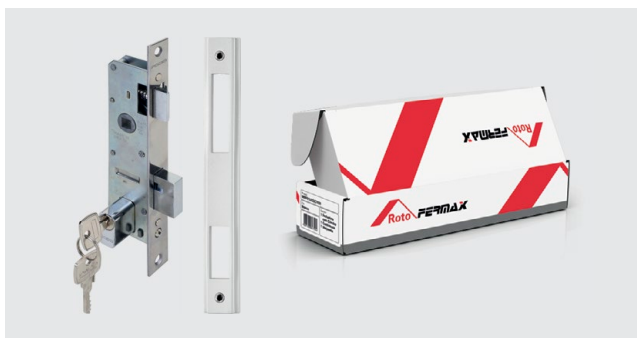

Kit Fechadura + Contratesta

Descrição	Cilindro	Material N°
Fechadura Stam	Zamak	MMF01SCTE07
Fechadura Pado	Zamak	MMF01ZCTE07

2. Maçanetas



Maçanetas

Descrição	Material N°
Maçaneta p/ fechadura Pado 460/470/480	CMF03
Maçaneta p/ fechadura Papaiz 323/80	CMF04
Maçaneta p/ fechadura Stam	CMF09

Obs.: Com opção de cabo Armoni.

3. Contratesta



Contratesta

Descrição	Material N°
Contratesta	CTE07*
Contratesta - sem lado e sem regulagem	CTE15

*Obs.: Também vendida separadamente do kit de fechadura.



4. Dobradiças



Dobradiças

Descrição	Material N°
Dobradiça 2 abas	DOB17
Dobradiça 3 abas	DOB24

5. Fecho Unha

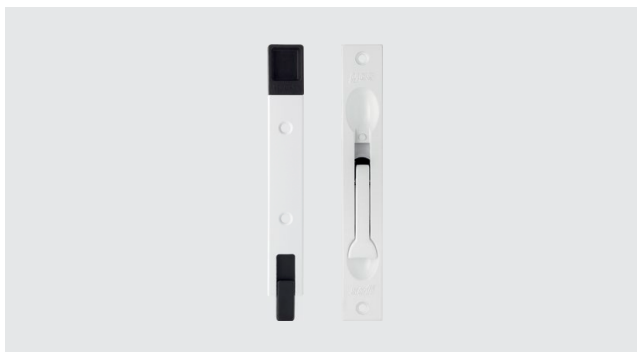

Fecho Unha

Descrição	Material N°
Fecho unha	FEC14
Fecho unha	FEC148

Complementos - Porta 1 e 2 Folhas - Especificações Técnicas

Descrição	Imagem	Aplicação	Embalagem	Cor	Material N°
Botão Tapa Furo			1000 peças	Preto Branco	BTF01U BTF01BU
Botão de Fixação do Arremate			500 peças	Preto	PRE05N012
Presilha do Arremate			100 peças	Preto	PRE965FX

■ Maçanetas Armoni

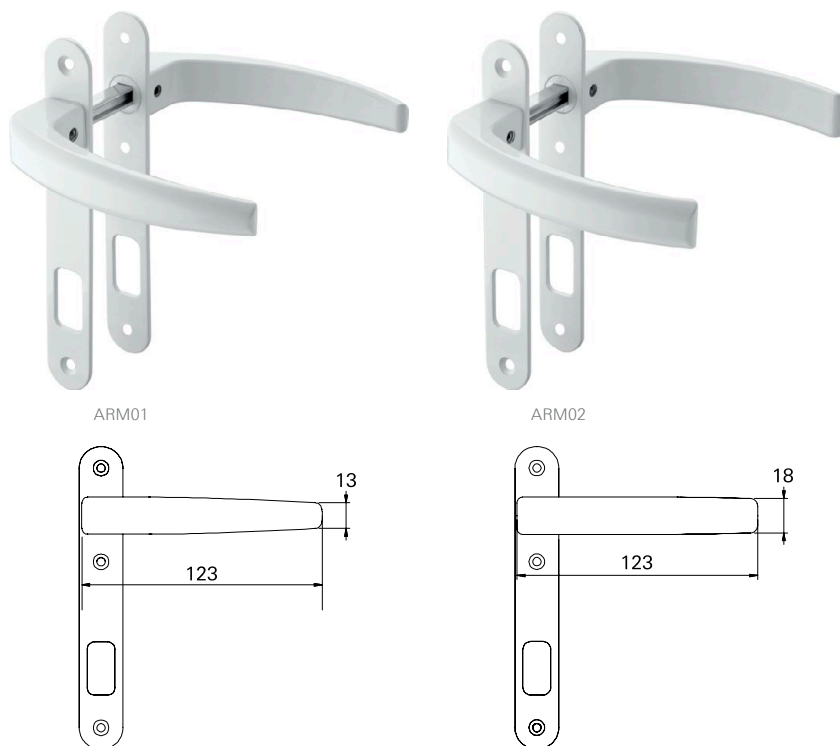

Formação do código do produto

CMF 03 A 0 06 ARM01

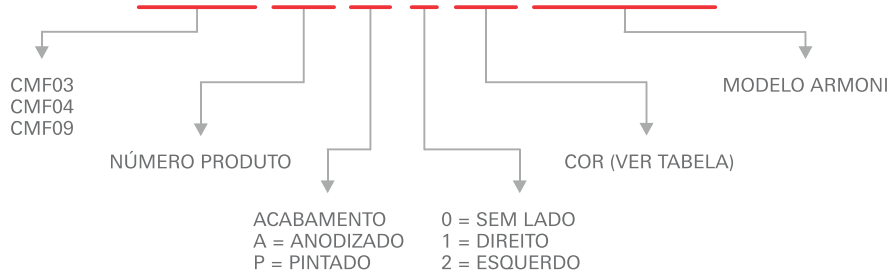

EXEMPLOS:

CMF03A006ARM02
CMF04A005ARM02

Obs.: Foram mantidas as características de instalação, usinagem e furações dos fechos existentes.

Tabela padrão de cores

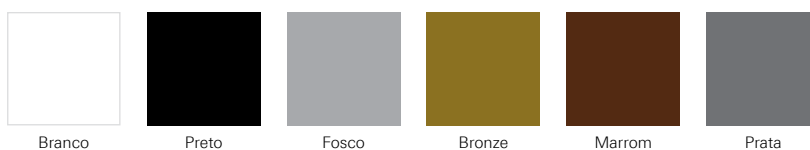

Obs.: Cores especiais sob consulta.

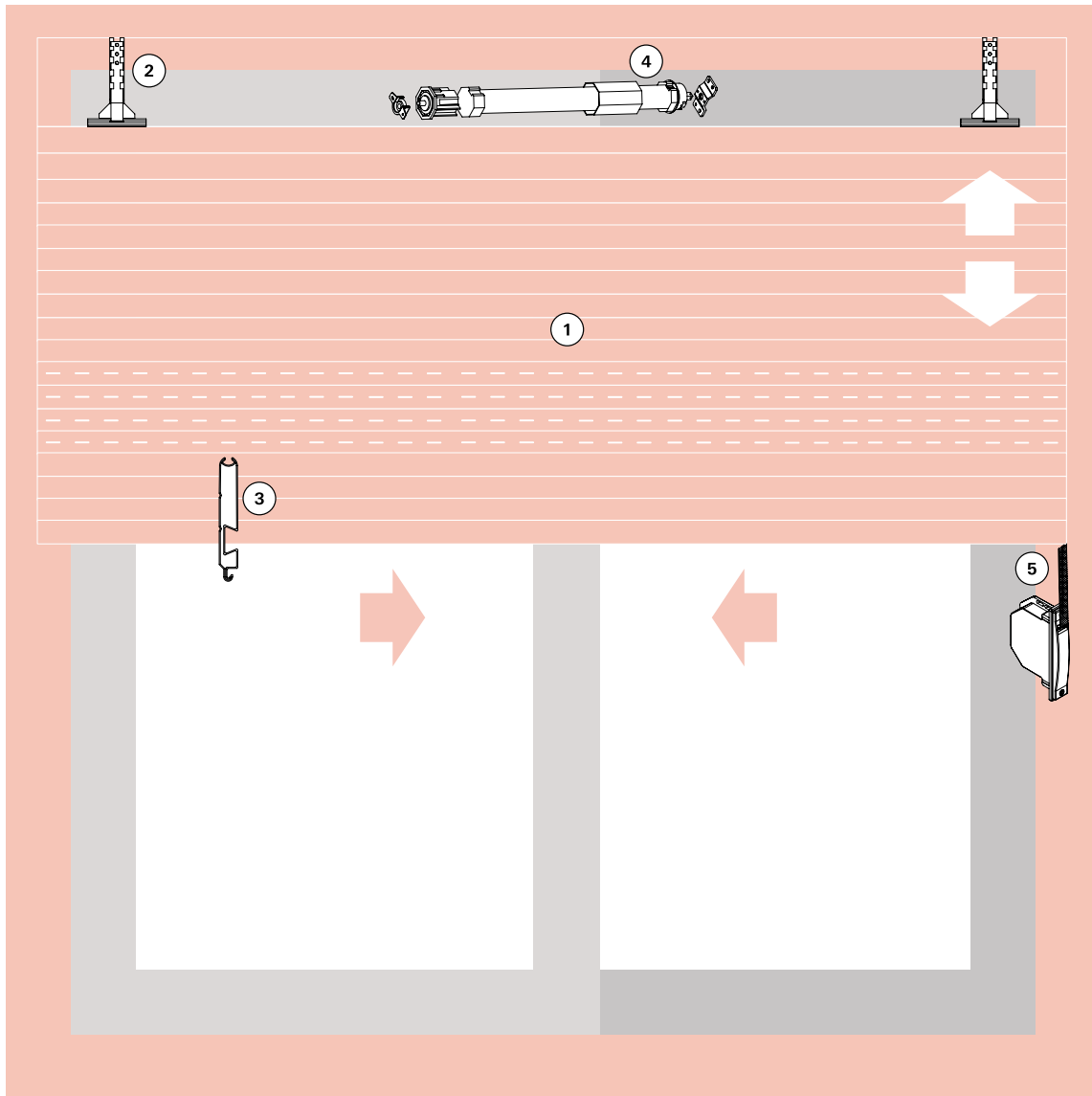

- ① Palheta
- ② Presilha da Esteira
- ③ Terminal da Esteira
- ④ Motor
- ⑤ Recolhedor
- Complementos

1. Palhetas

Alumínio



Palheta Cega Alu

Descrição	Material N°
Palheta cega - passo 45mm	LFX45L

Palheta Ventilada Alu

Descrição	Material N°
Palheta cega - passo 45mm	LFX45FL

Obs.: Embalagem c/40 barras de 5,80m. Esteira montada e grampeada: sob medida.

Disco alinhador para persianas



Discos Alinhadores

Descrição	Material N°
120x40	ALI01U
120x60	ALI02U
135x40	ALI03U
135x60	ALI04U

Tampa para Palheta



Tampa para Palheta

Descrição	Material N°
Tampa para palheta de alumínio	TPP03N

2. Presilha da Esteira



Presilha da Esteira

Descrição	Material N°
Presilha de fixação da esteira	PRE04NU

3. Terminal para Esteira



Terminal para Esteira

Descrição	Material N°
Terminal para esteira	TPE47



4. Motores



CMR01L ²

BOT01 ²

Motores 110V

Descrição	Eixo	Carga	Material N°
Motor 110V c/ botoeira	60	35kg	MTI35110B
Motor 110V c/ botoeira	40/60	23/33kg ¹	MTI33110B
Motor 110V c/ controle	60	35kg	MTI35110C
Motor 110V c/ controle	40/60	23/33kg ¹	MTI33110C

Motores 220V

Descrição	Eixo	Carga	Material N°
Motor 220V c/ botoeira	60	35kg	MTI35220B
Motor 220V c/ botoeira	40/60	23/33kg ¹	MTI33220B
Motor 220V c/ controle	60	35kg	MTI35220C
Motor 220V c/ controle	40/60	23/33kg ¹	MTI33220C

1 - Suportam até 23Kg com eixo de 60mm e 33kg com eixo de 40mm.

2 - Código para reposição.

5. Recolhedores de Embutir com e sem Fixação Aparente

Eixo 40mm



Recolhedor com Fixação Aparente - Eixo 40mm

Descrição	Medida	Carga	Material N°
Recolh. de embutir p/ janela	800-1400	20kg	RCE01G
Recolh. de embutir p/ porta	1400-2300	25kg	RCE02G

Recolhedor sem Fixação Aparente - Eixo 40mm

Descrição	Medida	Carga	Material N°
Recolh. de embutir p/ janela	800-1400	20kg	RCE06G
Recolh. de embutir p/ porta	1400-2300	25kg	RCE07G

Obs.: Com mancal simples.

Eixo 60mm



Recolhedor com Fixação Aparente - Eixo 60mm

Descrição	Medida	Carga	Material N°
Recolh. de embutir p/ janela	800-1400	20kg	RCE03G
Recolh. de embutir p/ porta	1400-2300	25kg	RCE04G

Recolhedor sem Fixação Aparente - Eixo 60mm

Descrição	Medida	Carga	Material N°
Recolh. de embutir p/ janela	800-1400	20kg	RCE08G
Recolh. de embutir p/ porta	1400-2300	25kg	RCE09G

Obs.: Com mancal simples.

5a. Recolhedores de Sobrepor Rebatível

Eixo 40mm



Recolhedor de Sobrepor Rebatível - Eixo 40mm

Descrição	Medida	Carga	Material N°
Recolh. de sobrepor rebatível p/ janela	800-1400	20kg	RCE05G

Passa Cinta do Recolhedor



Passa Cinta do Recolhedor

Descrição	Material N°
Passa cinta do recolhedor - saída frontal	PCR03
Passa cinta do recolhedor - saída frontal	PCR05

Recolhedores com Mancal de Rolamento



Como solicitar

RCE01G 016 ESP0114

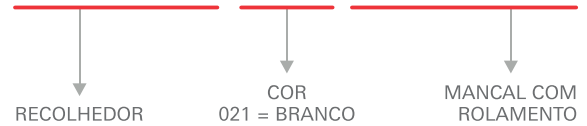

Obs.: Em caso de troca/reposição do mancal com rolamento, solicitar MCR01.

Opcionais



Trava Lateral da Esteira

Descrição	Material N°
Trava lateral da esteira	TLE01L











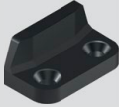

Fita do Recolhedor

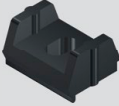
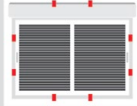
Descrição	Material N°
Fita do recolhedor - 15mm	FRC01

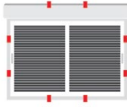

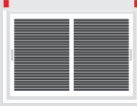
Especificações Técnicas

Descrição	Imagem	Aplicação	Embalagem	Cor	Material Nº
Batedeira			10 peças	Preto Branco	BAT10012 BAT10016
Guia e Limitador			25 peças	Preto	GUI28012
Botão de Fixação do Arremate			500 peças	Preto	PRE05N012
Presilha do Arremate			100 peças	Preto	PRE965FX
Tampa Lateral			01 par	Preto Branco	TML14012 TML14016
Trava do Arremate			25 peças	Preto	TRA01U



NA MEDIDA
ROTO FERMAX

ESTEIRAS CORTADAS E GRAMPEADAS

A Roto Fermax também fornece as esteiras já cortadas e grampeadas na medida exata do seu projeto, evitando assim prejuízos e desperdícios, trazendo muito mais agilidade e rapidez para a sua obra.

Grampos em AÇO INOX.

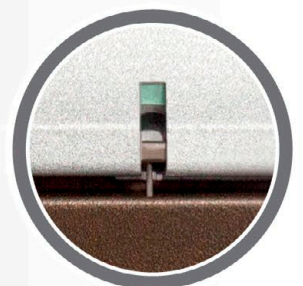

CONSULTE-NOS.

Roto & Fermax do Brasil Ltda.

Rodovia da Uva, 3911
Jardim Araçongas
Colombo, PR, Brasil
CEP 83402-000

Contato: +55 41 3301 3536
E-mail: info.br@roto-frank.com



Edição: Julho de 2020 - Sujeito a alterações sem aviso prévio - Imagens meramente ilustrativas - CTL_Linha_Imperial_3.5_Y01